



STOLIKI WYSOKIE

SS-51

WUTEH.

STOLIKI WYSOKIE

SS-50/51

Blaty wykonane z płyty dwustronnie melaminowanej o gr. 18 mm, wykończone obrzeżem gr 2 mm wg wzornika Wuteh. Stelaż malowany proszkowo RAL wg wzornika Wuteh. Nogi - profil 50x50 mm. Stelaż poprzeczny, rama, profil dolny: 40x20 mm. Stelaż profil dolny – malowany proszkowo RAL wg wzornika Wuteh z nakładką w kształcie odwróconej litery U wykonanej z blachy nierdzewnej polerowanej

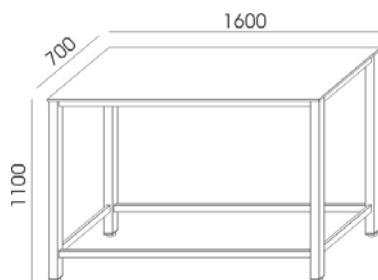

SS-50
997,00 zł

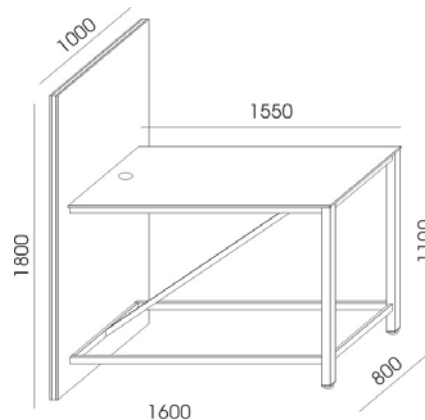

SS-51
1.661,00 zł

Panel - ścianka wewnętrzna:

plyta melaminowana o gr. 25 mm wg wzornika Wuteh

Panel - ścianki zewnętrzne:

plyta melaminowana o gr. 12 mm wg wzornika Wuteh

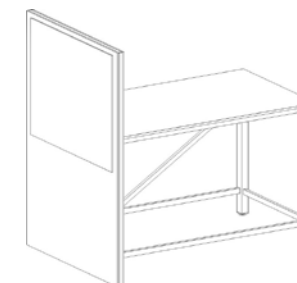

SS-51 + SS-52

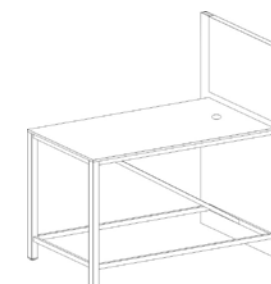

SS-51 + SS-53



SS-51 + SS-54

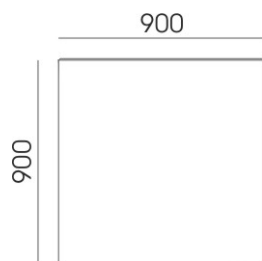

SS-52
343,00 zł

Panel tapicerowany na tył ścianki
– tkanina wg wzornika Profim - I grupa

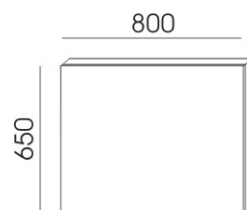

SS-53
407,00 zł

Panel tapicerowany na blasze
metalowej malowanej proszkowo
RAL wg wzornika Wuteh,
tkanina wg wzornika Profim - I grupa

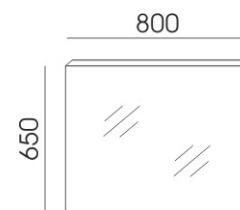

SS-54
364,00 zł

Panel ze szkłem Lacobel
białym na blasze metalowej
malowanej proszkowo RAL
wg wzornika Wuteh